

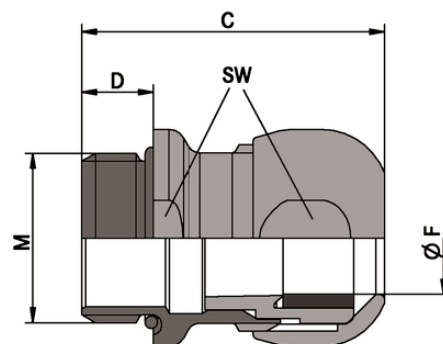







SKINTOP® INOX SC

SKINTOP® INOX EMC, устойчивый к коррозии кабельный сальник из нержавеющей стали с гладкими поверхностями, компактная конструкция, устойчивость к воздействию морской воды

Информация

Кабельные вводы из нержавеющей стали, компактная конструкция
Оптимальная электромагнитная совместимость



-  Пищевая промышленность и производство напитков
-  Подходит для применения вне помещений
-  Высокая стойкость к воздействию химических веществ
-  Большой диапазон размеров резьбы
-  Механическая стойкость
-  ЭМС
-  Расширенный температурный диапазон

Преимущества

Гладкие поверхности – без кромок

Компактная конструкция

Широкий изменяемый диапазон крепления

Низкоомный контакт с экраном, оптимальная электромагнитная защита

С высокой проводимостью ЭМС-контактные пружины, следовательно, простой монтаж экранир. кабелей с различным

SKINTOP® INOX SC

диаметром по оплётке

Области применения

Для ЭМС-заземления медной экранирующей оплетки
Фармацевтическая промышленность
Пищевая промышленность
Для морских и наземных буровых платформ
Разливочные установки для бутылок и пивоварни

Стандарты / Сертификаты соответствия

DIN EN ISO 14159
Security of machinery – Hygienic requirements for the design of machinery
DIN EN 1672-2
Руководство по проектированию оборудования для пищевой промышленности
ECOLAB®
промышленный стандарт в области профессиональной уборки и дезинфекции
NSF/ANSI 169 Критерии оформления для машин, аппаратов и компонентов, отвечающих повышенным гигиеническим требованиям

Конструкция

Метрическая соединительная резьба в соответствии с EN 50262
Техническая информация на основе DIN IEC 62444

Примечание

Для корпусов с лакированным, анодированным или порошковым покрытием необходимы для оптимального контакта контргайки для выравнивания потенциала земли типа SKINDICHT® SM-PE-M

Техническая информация

Классификация ETIM 5:	ETIM 5.0 Class-ID: EC000441 ETIM 5.0 Class-Description: кабельный ввод с резьбой
Классификация ETIM 6:	Обозначение класса ETIM 6.0: EC000441 Описание класса ETIM 6.0: Кабельный ввод
Внимание:	Монтажные размеры и момент затяжки см. упаковочный лист
Материал:	Корпус: нержавеющая сталь — V4A (1.4044 / 316L) Изолятор: Уплотнение, полиамид: Уплотнительное кольцо, силикон: Силикон
Класс защиты:	IP 68 - 10 bar (M12 - M20) IP 68 - 5 bar (M25 - M50) IP 69 NEMA Type 1, 2, 4x, 6, 12
Температурный диапазон:	от -40 до +100 °C

Комментарий

Фотографии и иллюстрации представлены не в точном масштабе и не являются точными до подробностей иллюстрациями соответствующих изделий.

Указаны «чистые» цены без учета НДС и надбавок. Продажа юридическим лицам.

SKINTOP® INOX SC

Артикул	Обозначение/Размер	Ø F mm	SW и размер ключа, мм	Общая длина C (мм)	Thread length D mm	Штук/ед. упаковки
SKINTOP® INOX SC						
53806720	M 12 x 1,5	4 - 7	16	29.3	6,5	5
53806722	M 16 x 1,5	6 - 10	20	32.4	7	5
53806724	M 20 x 1,5	7 - 13	24	35.5	8	5
53806726	M 25 x 1,5	9 - 17	29	39.2	8	5
53806728	M 32 x 1,5	11 - 21	36	44.6	9	5
53806731	M 40 x 1,5	19 - 28	45	51.2	9	5
53806732	M 50 x 1,5	27 - 35	54	56.2	10	5

Последнее обновление (14.02.2020)

©2020 Larrp Group - all rights reserved.

Экономическое управление по продукту <http://larrpussia.larrpgroup.com>

Вы можете посмотреть техническую информацию по продукту в с тех.паспорте
PN 0456 / 02_03.16